



Installazione e istruzioni per l'uso

Termoregolatore ambiente

EasyControl

CT200 | CT200B



Indice

1	Avvertenze di sicurezza generali	3
1.1	Significato dei simboli	3
1.2	Avvertenze di sicurezza generali	3
2	Protezione ambientale e smaltimento	3
3	Descrizione del prodotto	3
3.1	Volume di fornitura	3
3.2	Accessori	3
3.3	Condizioni di garanzia	3
3.4	Dichiarazione di conformità UE	3
3.5	Dichiarazione FCC (USA)	4
3.6	Dichiarazione IC (Canada)	4
3.7	Protezione dati	4
3.8	Connessione dati	4
3.9	Rilevatore di vicinanza e display touchscreen	4
3.10	Ambient Light	4
4	Installazione	5
4.1	Ispezione iniziale	5
4.2	Scelta del locale di installazione	5
4.3	Installazione sulla basetta per montaggio a parete	5
4.4	Collegamento ad un generatore di calore	5
4.5	Montaggio e smontaggio del termoregolatore ambiente	6
5	Messa in funzione	6
5.1	Accensione di EasyControl	6
5.1.1	generatore di calore connessa	6
5.1.2	La generatore di calore è una caldaia a gas	6
5.1.3	il generatore di calore è una pompa di calore aria-acqua	6
5.2	Aggiornamento software	7
5.2.1	Informazioni sulla versione software (per sistema ibrido)	7
5.3	Uso del display touchscreen	7
5.4	Connessione con la rete WLAN	7
5.5	Inserimento della password di rete WLAN	8
5.6	App EasyControl	8
5.7	Valvola termostatica elettronica	8
5.8	Termostato UFH	8
5.9	Termostato ambiente wireless	8
6	Utilizzo	8
6.1	Schermata iniziale	8
6.2	Sfondo dei simboli	9
6.3	Indice delle videate	9
6.4	Blocco bimbi	10
6.5	Impostazione temperatura	10
6.6	Funzionamento manuale o programma orario	10
6.7	Impostazione della funzione Assente	10
6.8	Produzione di acqua calda sanitaria	10
6.8.1	Impostazioni produzione ACS per generatore di calore (caldaia a gas o teleriscaldamento)	10
6.8.2	Impostazioni produzione ACS per pompa di calore aria-acqua	11

7	Impostazioni per caldaie e sistemi ibridi con unità interna	11
7.1	Impostazione WLAN	11
7.2	Reset	11
7.3	Schermata iniziale	12
7.4	Codice QR	12
8	Sistemi ibridi senza unità interna	12
8.1	Messa in funzione del sistema ibrido	12
8.2	Menu principale	14
8.2.1	Accesso al menu principale	14
8.2.2	Info errori	14
8.2.3	Info sistema	14
8.2.4	Selezione Lingua	14
8.2.5	Menu: Ripristino	14
8.3	Menu di servizio	15
8.3.1	Accesso al Menu di servizio	15
8.3.2	Menu: Mesa in funzione	15
8.3.3	Menu: Pompa di calore	15
8.3.4	Menu: Caldaia	16
8.3.5	Menu: Sistema	16
8.3.6	Menu: Info errori	16
8.4	Panoramica del Menu di servizio	16
9	Risoluzione dei problemi	17
10	Dati tecnici	18
11	Classe ErP	18
12	Elenco con componenti Open-Source utilizzati	18
13	Allegato	18
13.1	Apache License 2.0	18
13.2	BSD (Three Clause License)	19
13.3	MIT License	20
13.4	EPL-1.0 License	20
13.5	Eclipse Distribution License - v 1.0	22
14	Termini tecnici	22

1 Avvertenze di sicurezza generali

1.1 Significato dei simboli

Simbolo di informazione



Informazioni importanti vengono posizionate tra 2 linee e contrassegnate con il simbolo i in un quadrato.

Altri simboli

Simbolo	Significato
▶	Fase operativa
→	Riferimento incrociato ad un'altra posizione nel documento
•	Enumerazione/inserimento lista
–	Enumerazione/inserimento lista (secondo livello)

Tab. 1



Si prega di leggere attentamente le presenti istruzioni prima dell'uso.

1.2 Avvertenze di sicurezza generali

Il termoregolatore serve per la regolazione del generatore di calore nell'abitazione.

- Non smontare il termoregolatore per nessuna circostanza.
- Evitare temperature elevate, umidità ed ambienti polverosi.
- Per evitare il cortocircuito o danni al termoregolatore: non utilizzare liquidi o preparati per la pulizia.
- Prima dell'installazione disinserire la tensione di rete del generatore di calore.

2 Protezione ambientale e smaltimento

La protezione dell'ambiente è un principio fondamentale per il gruppo Bosch.

La qualità dei prodotti, il risparmio e la tutela dell'ambiente sono per noi obiettivi di pari importanza. Ci atteniamo scrupolosamente alle leggi e alle norme per la protezione dell'ambiente.

Per proteggere l'ambiente impieghiamo la tecnologia e i materiali migliori tenendo conto degli aspetti economici.

Imballo

Per quanto riguarda l'imballo ci atteniamo ai sistemi di riciclaggio specifici dei rispettivi paesi, che garantiscono un ottimale riutilizzo.

Tutti i materiali impiegati per gli imballi rispettano l'ambiente e sono riutilizzabili.

Apparecchi obsoleti

Gli apparecchi dismessi contengono materiali che possono essere riciclati.

I componenti sono facilmente separabili. Le materie plastiche sono contrassegnate. In questo modo è possibile classificare i vari componenti e destinarli al riciclaggio o allo smaltimento.

Apparecchi dismessi elettrici ed elettronici



Gli apparecchi elettrici ed elettronici non più utilizzabili devono essere raccolti separatamente e riciclati in modo compatibile con l'ambiente (direttiva europea relativa agli apparecchi dismessi elettrici ed elettronici).

Per lo smaltimento degli apparecchi dismessi elettrici ed elettronici utilizzare i sistemi di restituzione e di raccolta del rispettivo paese.

Le batterie non possono essere smaltite nei rifiuti domestici. Le batterie usate devono essere smaltite nei centri di raccolta in loco.

3 Descrizione del prodotto

3.1 Volume di fornitura

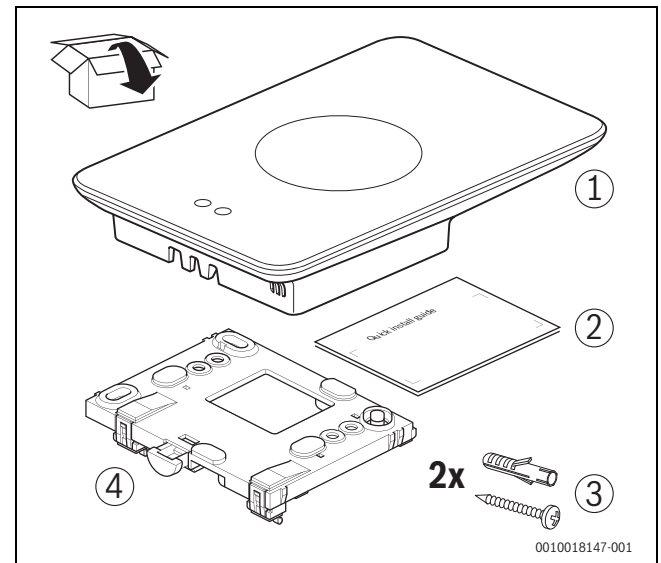

Fig. 1 Volume di fornitura

- [1] EasyControl
- [2] Istruzioni brevi per l'installazione
- [3] Vite con tassello 2 ×
- [4] Basetta per il montaggio a parete

3.2 Accessori

Sono disponibili i seguenti accessori:

- App EasyControl (gratuita)
- Testa termostatica intelligente per radiatore
- Adattatore EasyControl
- Supporto da tavolo
- Termostato UFH
- Termostato wireless

Su <https://www.bosch-easycontrol.com> è disponibile una panoramica aggiornata.

3.3 Condizioni di garanzia

Il prodotto EasyControl è coperto dalla garanzia standard di 2 anni del produttore.

3.4 Dichiarazione di conformità UE



Con la presente, Bosch Thermotechnik GmbH dichiara che gli apparecchi radio con il tipo «Thermostat AA» sono conformi alla Direttiva 2014/53/UE.

Il testo completo della dichiarazione di conformità è disponibile al seguente indirizzo internet: <https://www.bosch-easycontrol.com>.

3.5 Dichiarazione FCC (USA)

Il presente apparecchio è stato testato e soddisfa i valori limite per un apparecchio digitale di classe B secondo la parte 15 delle direttive FCC. Questi valori limite sono stati stabiliti per assicurare una protezione adeguata contro interferenze dannose nel caso di un'installazione in locali abitativi.

Questo apparecchio genera, utilizza e può irradiare energia ad alta frequenza; se non viene installato ed utilizzato in base alle linee, può causare un'interferenza dannosa alla comunicazione radio. Tuttavia non sussiste alcuna garanzia che in determinate installazioni non si presentino interferenze. Se questo apparecchio causa interferenze dannose alle comunicazioni radio o alla ricezione televisiva, che possono essere determinate accendendo e spegnendo l'apparecchio, l'utente può tentare di eliminare l'interferenza adottando una delle seguenti misure:

- nuovo orientamento o posizionamento dell'antenna di ricezione in un altro luogo.
- Aumento della distanza tra apparecchio e ricevitore.
- Collegare l'equipaggiamento a un circuito elettrico diverso rispetto al circuito del ricevitore.
- Chiedere consiglio al rivenditore o ad un tecnico radio/televivo esperto.
- Per garantire una compatibilità duratura, le modifiche non espressamente approvate dalla parte responsabile della conformità invalideranno il consenso dell'utente all'uso dell'apparecchio. (Esempio - utilizzare solo cavi di collegamento schermati quando si effettua il collegamento al computer o si utilizzano periferiche).

Il presente apparecchio soddisfa la parte 15 delle direttive FCC. In caso di utilizzo valgono entrambi i presupposti a seguire:

- (1) Il presente apparecchio non può causare interferenze dannose e
- (2) Il presente apparecchio deve essere resistente alle interferenze ricevute, incluse le interferenze che potrebbero causare un funzionamento indesiderato.

Il presente apparecchio soddisfa i valori limite RF della FCC per l'esposizione alle radiazioni, che sono impostati per un ambiente non controllato. La(e) antenna(e) utilizzata(e) per questo trasmettitore deve(devono) essere installata(e) in modo da fornire una distanza di almeno 20 cm dalle persone e non deve(devono) essere combinata(e) o utilizzata(e) con altre antenne o trasmettitori.

3.6 Dichiarazione IC (Canada)

Il presente apparecchio è conforme alla(e) norma(e) non soggetta(e) ad approvazione di Industry Canada. In caso di utilizzo valgono entrambi i presupposti a seguire:

- (1) Il presente apparecchio non può causare interferenze dannose e
- (2) Il presente apparecchio deve essere resistente alle interferenze ricevute, incluse le interferenze che potrebbero causare un funzionamento indesiderato dell'equipaggiamento.

Attenzione: esposizione alle radiazioni ad alta frequenza. Per soddisfare i requisiti della norma RSS 102 RF per l'installazione mobile, deve essere rispettata una distanza di almeno 20 cm tra l'antenna di questo sistema e le persone. Il presente apparecchio non può essere combinato o utilizzato con un'altra antenna o un altro trasmettitore.

3.7 Protezione dati

Maggiori informazioni per la protezione dati sono riportate sul sito EasyControl nella sezione protezione dati.¹⁾

3.8 Connessione dati

- ▶ Il termoregolatore EasyControl supporta le connessioni WLAN aperte e le connessioni WLAN criptate con i protocolli WEP 128, WPA e WPA2. WPA2 è il protocollo più sicuro e quindi preferito.
- ▶ Le reti «nascoste» non sono supportate (→ 5.4, pag. 7).
- ▶ EasyControl assume l'ora impostata nel server Bosch. In assenza di connessione con il server, il termoregolatore EasyControl può essere messo in funzione solo in modalità manuale.
- ▶ Tutti i costi per la realizzazione di una connessione a Internet e per l'acquisto di un dispositivo smart sono a carico dell'utente.
- ▶ Le funzioni utilizzabili dipendono dal tipo di generatore di calore collegato. Consultare il sito EasyControl per avere una panoramica delle funzioni disponibili a seconda generatore di calore.²⁾

3.9 Rilevatore di vicinanza e display touchscreen

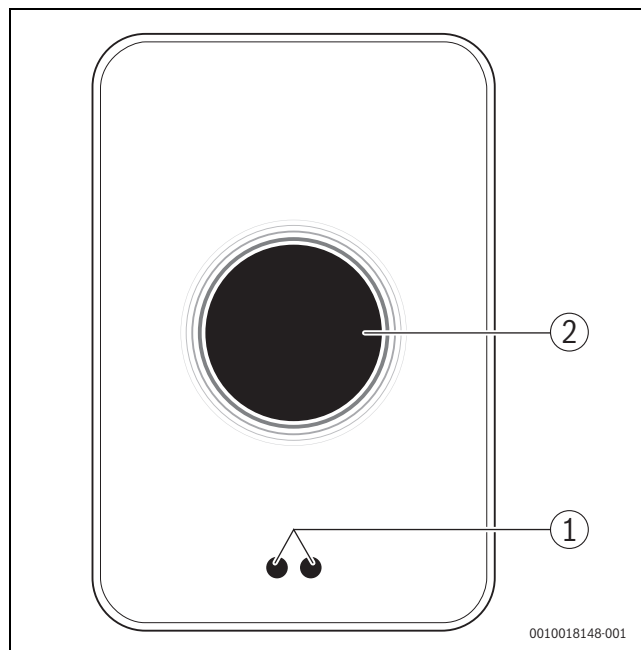

Fig. 2 Rilevatore di vicinanza e display touchscreen

- [1] Rilevatore di vicinanza
[2] Display touchscreen

Un rilevatore di vicinanza [1] riconosce una presenza davanti al display touchscreen [2] e si illumina. Se il riconoscimento impiega oltre 5 minuti oppure se per un determinato periodo di tempo non è stata rilevata alcuna presenza, il display touchscreen si spegne automaticamente.

- ▶ Se necessario pulire il display touchscreen con un panno pulito, asciutto.

3.10 Ambient Light

EasyControl comunica non solo tramite app, ma anche tramite Ambient Light. Non appena viene inoltrato un comando di riscaldamento tramite app e EasyControl al riscaldamento stesso, si illumina per un secondo nel colore arancione se la temperatura viene aumentata, e blu, se la temperatura viene diminuita. Quando si è fuori casa, una luce verde si illumina per un secondo indicando che il riscaldamento è passato in automatico in modalità assente. La luce rossa indica: è presente un'anomalia di funzionamento nel proprio riscaldamento. Con esercizio senza disfunzioni l'Ambient Light resta spenta.

1) Vedere il retro del presente documento per l'indirizzo web.

2) L'indirizzo internet è riportato sul retro del presente documento.

4 Installazione

4.1 Ispezione iniziale

- ▶ Prima dell'installazione controllare se EasyControl può essere combinato col generatore di calore.

Sul sito EasyControl è riportato un elenco di possibili combinazioni di caldaie disponibili con o senza l'uso di EasyControl.¹⁾

I requisiti minimi per l'installazione sono:

- cavo a 2 per il collegamento ad un generatore di calore adatto all'utilizzo con un EasyControl.
- accesso ad Internet a banda larga tramite WLAN 802.11 b/g (2,4 GHz) per l'uso delle funzioni dell'app e di internet.

4.2 Scelta del locale di installazione



Un locale di riferimento è un ambiente (per esempio il soggiorno) in cui è misurata la temperatura che è rappresentativa per l'abitazione ed è utilizzato per la maggior parte del tempo.



Per l'utilizzo di una termoregolazione in funzione della temperatura esterna è necessario applicare il termoregolatore nel locale di riferimento.

- ▶ Montare il termoregolatore su una parete interna del locale di riferimento. Garantire uno spazio adeguato attorno al termoregolatore.

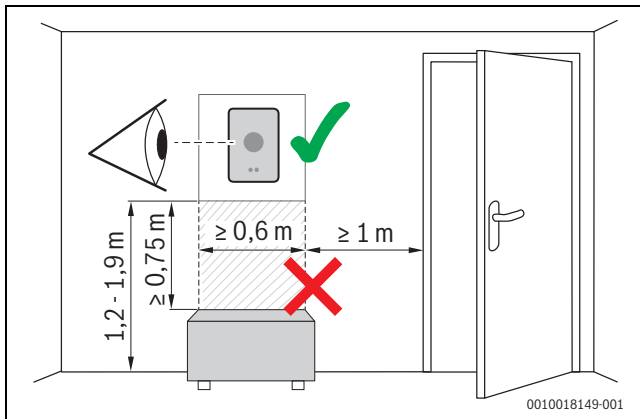

Fig. 3 Luogo di installazione del termoregolatore, distanza

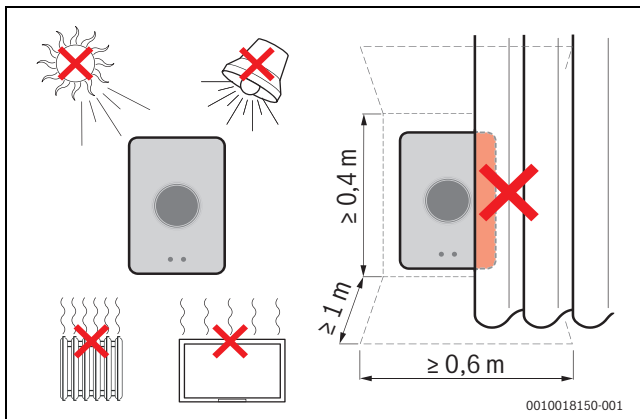

Fig. 4 Luogo di installazione del termoregolatore, condizione

1) Vedere il retro del presente documento per l'indirizzo web.

4.3 Installazione sulla basetta per montaggio a parete



Se si sostituisce un termoregolatore con EasyControl si può utilizzare la basetta già presente (→ capitolo 4.5).

Questa basetta per il montaggio a parete può essere fissata direttamente alla parete, per esempio al posto del precedente termoregolatore.

- ▶ Estrarre la spina del generatore di calore dalla presa.



Nel caso del montaggio di una base sottointonaco controllare che la misurazione della temperatura ambiente non sia compromessa dall'eventuale corrente d'aria. Se necessario riempire la base sottointonaco con materiale isolante.

- ▶ Collegare il cavo di collegamento (connessione BUS EMS del generatore di calore) ai morsetti di collegamento della basetta per il montaggio a parete. I fili possono essere collegati con sequenza a piacere.

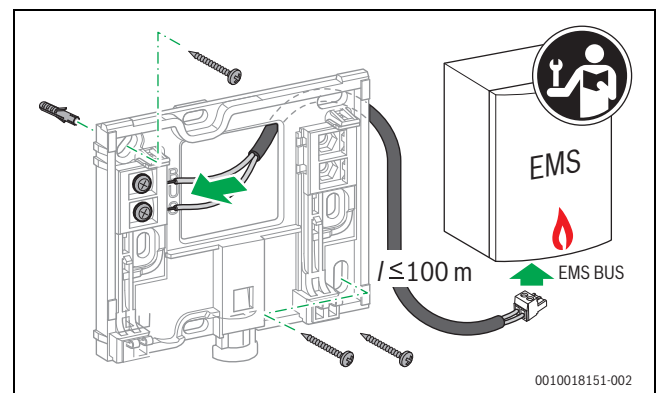

Fig. 5 Collegamento della basetta per il montaggio a parete

4.4 Collegamento ad un generatore di calore



Vedere le istruzioni di installazione del generatore di calore per ulteriori informazioni in merito al collegamento di EasyControl.

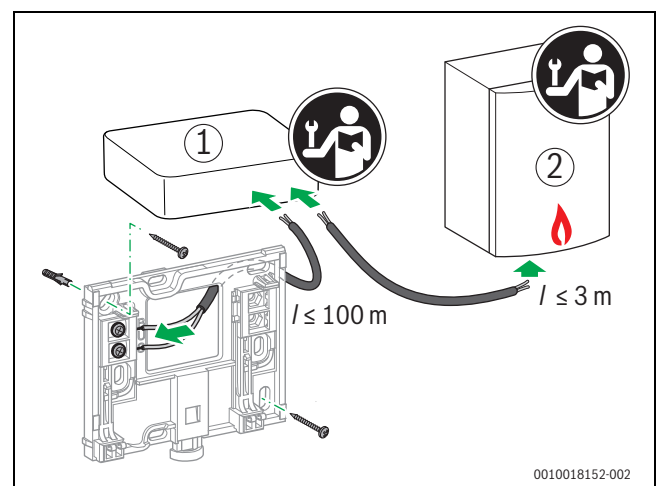

Fig. 6 Collegamento dell'adattatore EasyControl

- [1] Adattatore EasyControl
- [2] Generatori di calore che utilizzano iRT, OpenTherm o On-Off

Per il collegamento a un generatore di calore esistono varie possibilità:

- Sostituzione di un termostato pre-esistente sulla stessa basetta di supporto. EasyControl è pronto per l'uso.
- Bosch¹⁾ Generatori di calore con collegamento del termostato di colore arancione visibile sul lato inferiore: collegare EasyControl con l'ausilio del morsetto di collegamento di colore arancione al terminale dello stesso colore per il termostato.
- Generatori di calore Bosch • senza collegamento visibile per il termostato. Il generatore di calore deve essere aperto da un installatore autorizzato.
- I generatori di calore che utilizzano iRT, OpenTherm o On-Off possono essere collegati solo per mezzo di un adattatore EasyControl (accessorio abbinabile). Per ulteriori informazioni attuali visitare il nostro sito web (→ retro del presente documento) o consultare un installatore riconosciuto.

4.5 Montaggio e smontaggio del termoregolatore ambiente

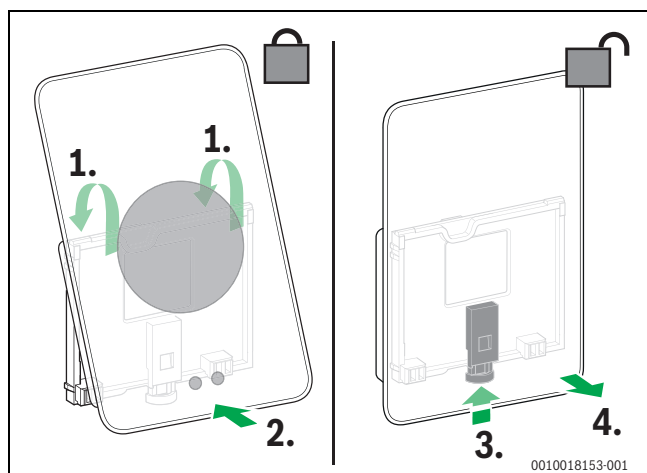

Fig. 7 Termoregolatore montaggio/smontaggio

Montaggio

- ▶ Agganciare EasyControl dietro posteriormente sulla piastra di montaggio a parete [1].
- ▶ Premere EasyControl col lato inferiore contro la piastra, finché non si sente un «clic» [2].
EasyControl adesso è bloccato.

Smontaggio

- ▶ Sbloccare EasyControl premendo il tasto di sblocco [3].
- ▶ Sollevare leggermente la parte inferiore di EasyControl dalla piastra e rimuovere [4].

1) Oppure un marchio di Bosch (Nefit, Junkers, Worcester, ELM LeBlanc).

5 Messa in funzione

5.1 Accensione di EasyControl

- ▶ Rimuovere la pellicola protettiva dal termoregolatore EasyControl.
- ▶ Inserire la spina generatore di calore nella presa di corrente.
- ▶ Accendere il generatore di calore.

EasyControl riceve in questo modo la tensione elettrica di rete e inizia a cercare una connessione con:

- il generatore di calore [1],
- una rete WLAN [2],
- il server Bosch [3].

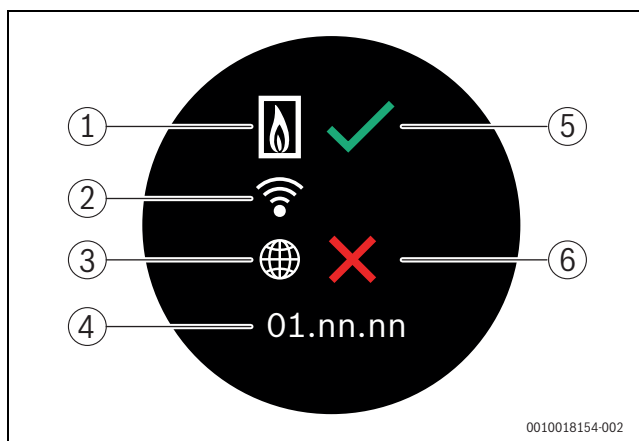

Fig. 8 Schermata iniziale

- [1] Connessione con il generatore di calore
- [2] Connessione con la rete WLAN
- [3] Connessione con il server Bosch
- [4] Versione software (esempio)
- [5] Connessione instaurata (esempio)
- [6] Connessione non instaurata (esempio)

5.1.1 generatore di calore connessa

Un segno di spunta verde [5] indica che la connessione è stata instaurata. Una X rossa [6] indica che la connessione non è stata instaurata. Vedere il capitolo 9, pagina 17 per una panoramica delle possibili cause e soluzioni.

5.1.2 La generatore di calore è una caldaia a gas

L'accensione di EasyControl è terminata. Andare al paragrafo 5.2,

5.1.3 il generatore di calore è una pompa di calore aria-acqua

Un segno di spunta verde [5] indica che la connessione è stata instaurata. EasyControl sarà un termoregolatore ambiente dell'interfaccia utente HMC300/310 o HPC400/410 della pompa di calore aria-acqua. Se sono installati 2 o più circuiti di riscaldamento/raffrescamento (max 4), le impostazioni per ciascun circuito di riscaldamento/raffrescamento sono disponibili e necessarie. Ogni circuito di riscaldamento funziona con il proprio termoregolatore ambiente.

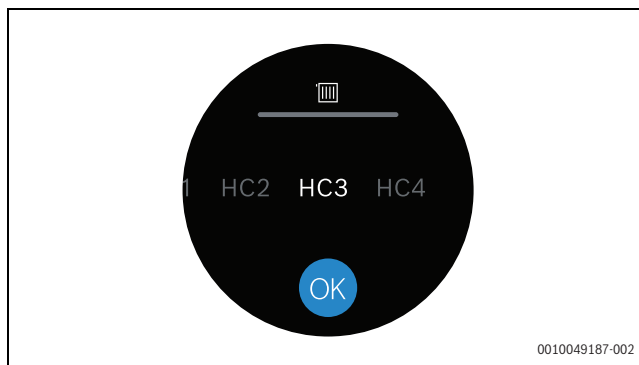

Fig. 9 Selezione del circuito di riscaldamento

- Selezione del circuito di riscaldamento (CR1, CR2, CR3 o CR4). Se si è selezionato il circuito di riscaldamento sbagliato → 7, pagina 11.

La pompa di calore aria-acqua deve determinare quali accessori sono collegati al bus EMS2:

- Avviare l'Assistente configurazione nell'interfaccia utente HMC300/310 o HPC400/410. A seconda della versione firmware dell'interfaccia utente, selezionare: RC100H, TC100 o CT200.

5.2 Aggiornamento software

La versione software a cui si riferisce questo manuale a corredo è 05.XX.XX. La versione software installata viene visualizzata nella schermata iniziale [4]. Gli aggiornamenti software vengono eseguiti automaticamente. È possibile che allo stato di consegna il termoregolatore EasyControl non disponga ancora della versione software corrente e che, per tale motivo, non supporti tutte le funzioni dell'app. L'aggiornamento automatico potrebbe avviarsi solo dopo un po' di tempo. Se lanciato dall'app, l'aggiornamento può iniziare immediatamente.

Dopo l'esecuzione di un aggiornamento automatico, l'aspetto del display touchscreen potrebbe differire da quanto descritto in questo manuale a corredo. Consultare l'ultima versione di questo manuale a corredo sul sito del prodotto EasyControl Bosch.¹⁾

5.2.1 Informazioni sulla versione software (per sistema ibrido)

Per visualizzare maggiori informazioni sulla versione software installata nel sistema:

- fare clic sul simbolo delle informazioni ⓘ.

È anche possibile eseguire gli aggiornamenti software. Per installare una nuova versione software:

- fare clic sul simbolo delle informazioni ⓘ.
- Selezionare ⬇.

A questo punto la nuova versione software è installata.

5.3 Uso del display touchscreen

È possibile modificare le impostazioni con un movimento orizzontale o verticale (scorrimento) o premendo (tap). Utilizzare il display touchscreen solo con la mano.

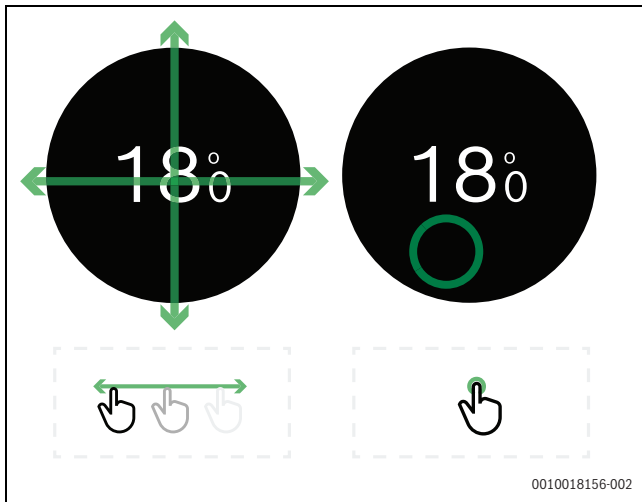

Fig. 10

5.4 Connessione con la rete WLAN



Il termoregolatore EasyControl può instaurare una connessione soltanto con una rete «visibile». Se EasyControl deve instaurare una connessione con una «rete nascosta», quest'ultima deve prima essere resa «visibile». Dopo aver instaurato la connessione, la rete può essere «nascosta» di nuovo.

Dopo aver instaurato la connessione con il generatore di calore, EasyControl cerca automaticamente le reti WLAN [3] e le visualizza sul display touchscreen. Durante la ricerca, sul display touchscreen lampeggia il simbolo WLAN.

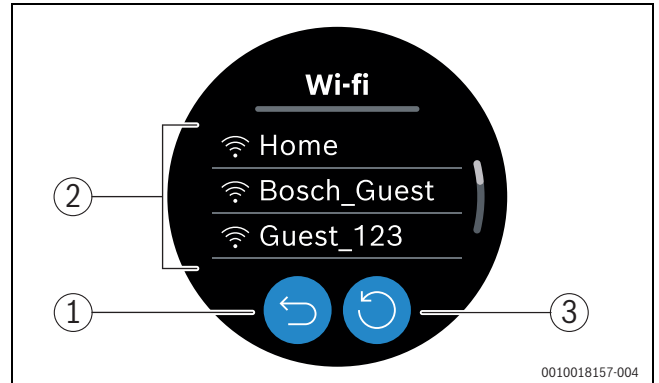

Fig. 11 Reti WLAN disponibili

- [1] Tasto Annulla
- [2] Tasto Refresh
- [3] Reti WLAN disponibili

- Scorrere in verticale per trovare la rete WLAN.
- Selezionare la rete WLAN desiderata con un tap.

Se la rete WLAN è protetta da una password:

- Inserire la password di rete WLAN (→ capitolo 5.5).

Se è impossibile trovare la rete WLAN desiderata:

- Premere il tasto Annulla [1] per impostare la modalità offline del termoregolatore.

A questo punto la temperatura può essere impostata soltanto manualmente sul display touchscreen. Non è possibile instaurare una connessione con l'app o con il sito Bosch. Possibili difficoltà di connessione, → sezione 7, pagina 11 e capitolo 9, pagina 17.

Quando tutte le connessioni sono state instaurate, i dati sono sincronizzati. Sul display touchscreen appare la schermata iniziale.

1) L'indirizzo internet è riportato sul retro del presente documento.

5.5 Inserimento della password di rete WLAN



Il termoregolatore EasyControl utilizza il protocollo WLAN standard.

- ▶ Non utilizzare quindi caratteri speciali per la password della rete WLAN. WLAN.

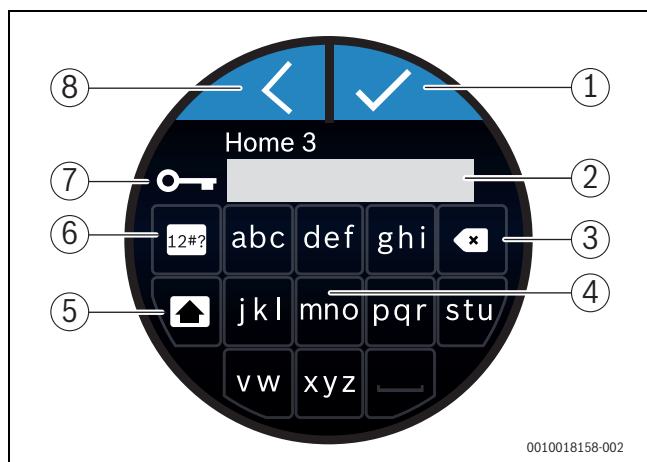

Fig. 12 Inserimento della password di rete WLAN

Con il tasto Pagina precedente [8] si torna alla schermata precedente. Un errore di digitazione può essere corretto con il tasto «Indietro» [3]. Per confermare i dati inseriti, premere il tasto Invio [1]. È possibile inserire la password nella riga di immissione [2] utilizzando i tasti [4]. Utilizzare il tasto Maiuscolo [5] per digitare lettere maiuscole. Il tasto [6] permette di inserire caratteri speciali. La chiave di blocco [7] indica che la rete WLAN è protetta.

- ▶ Inserire la password di rete WLAN.
- ▶ Confermare la password con il tasto Invio [1].
A questo punto appare la schermata iniziale (→ sezione 6.1).

5.6 App EasyControl

L'app EasyControl comprende funzioni che non sono presenti in EasyControl.

- ▶ Scaricare l'app EasyControl di Bosch.



- ▶ Installare l'app EasyControl di Bosch.
- ▶ Accedere all'app da EasyControl.
- ▶ Inserire il codice di accesso unico oppure effettuare la scansione del codice QR (→ adesivo sulle istruzioni di installazione di rapida consultazione).
- ▶ Instaurare una connessione con EasyControl.
- ▶ Immettere la password personalizzata.

Sul sito <https://www.bosch-easycontrol.com> è disponibile una panoramica dei dispositivi smart compatibili.

5.7 Valvola termostatica elettronica

EasyControl è in grado di instaurare una connessione wireless con un massimo di 19 valvole termostatiche elettroniche (accessori) di Bosch. In tal modo è possibile impostare nelle varie stanze temperature differenti.

- ▶ Collegare le valvole di regolazione elettroniche per mezzo dell'app EasyControl (pairing). Vedere le istruzioni delle valvole termostatiche elettroniche o seguire le indicazioni nell'app EasyControl.

5.8 Termostato UFH

Il termoregolatore EasyControl può stabilire una connessione wireless con termostati UFH (Underfloor Heating, accessori) per impianti di riscaldamento a pannelli radianti.

Per poter impostare temperature differenti in zone differenti, ogni zona deve disporre di un proprio attuatore collegato al termostato UFH.

Fare attenzione a utilizzare gli attuatori idonei per ciascun tipo di termostato; ad esempio, i termostati UFH a 24 V necessitano di attuatori a 24 V, i termostati UFH a 230 V necessitano di attuatori a 230 V. Per maggiori informazioni, consultare il manuale del termostato UFH.

Collegare il termoregolatore EasyControl al termostato UFH per mezzo dell'app EasyControl.

5.9 Termostato ambiente wireless

Il termoregolatore EasyControl può stabilire una connessione wireless con un termostato ambiente wireless (accessorio).

Il termostato misura la temperatura ambiente a livello centrale, disattivando la funzione di misurazione della temperatura delle valvole. Per maggiori informazioni, consultare il manuale del termostato ambiente wireless.

Collegare il termoregolatore EasyControl al termostato ambiente wireless per mezzo dell'app EasyControl.

6 Utilizzo

6.1 Schermata iniziale

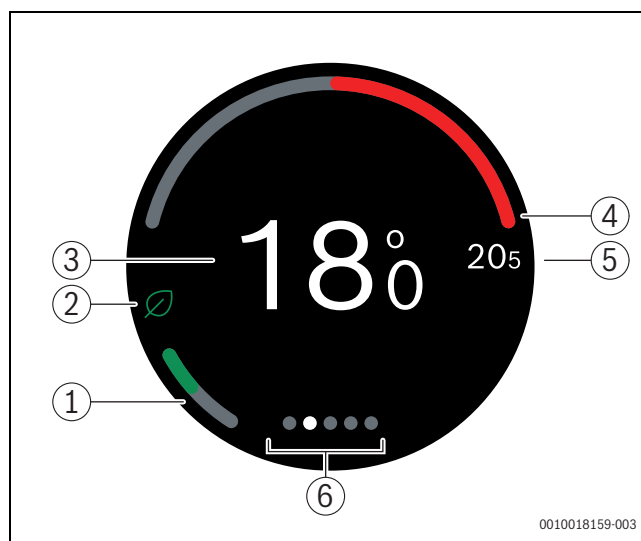

Fig. 13 Schermata iniziale

- [1] Indicatore riscaldamento a basso consumo
- [2] Simbolo Eco
- [3] Temperatura ambiente effettiva
- [4] Indicatore livello di modulazione generatore di calore
- [5] Impostazioni di temperatura
- [6] Schede

Se non si utilizza il display touchscreen per qualche tempo, il dispositivo torna automaticamente alla schermata iniziale e il display touchscreen si spegne automaticamente.

La temperatura ambiente effettiva corrisponde al punto centrale [1], mentre la temperatura nominale si trova accanto ad esso [4]. Il livello di modulazione dell'generatore di calore è segnalato da un indicatore [3]. Il simbolo Eco [2] con l'indicatore del riscaldamento a basso consumo [1] mostra l'efficienza energetica del riscaldamento del locale.

Simboli di notifica

L'area dedicata ai simboli di notifica [2] può contenere i seguenti simboli:

- Assente
- EMS non disponibile
- Stand-by

Simboli di funzionamento

L'area dedicata ai simboli di funzionamento [5] può contenere i seguenti simboli:

- Nessuna connessione WLAN
- Nessuna connessione con il server Bosch
- L'ACS viene mantenuta in temperatura
- L'ACS non viene mantenuta in temperatura
- generatore di calore (caldaia o teleriscaldamento) in funzione per riscaldamento centralizzato
- generatore di calore (caldaia o teleriscaldamento) in funzione per avvio ottimale del riscaldamento centralizzato
- Pompa di calore in funzione per riscaldamento centralizzato
- Raffrescamento attivo
- Riscaldamento supplementare elettrico attivo
- Riscaldamento supplementare a gas attivo
- Caminetto (attivabile nelle soluzioni per singolo locale)
- Evento
- Riconoscimento finestra aperta (attivabile nei locali con valvole termostatiche elettroniche)
- Riscaldamento rapido (attivabile nella zona RRCNG/principale o nei locali con valvole termostatiche elettroniche)

Simboli di avvertenza

L'area dedicata ai simboli di avvertenza [5] può contenere i seguenti simboli:

- Richiesta di manutenzione o segnale di disfunzione dalla generatore di calore
- Disfunzione di blocco dalla generatore di calore

Simboli sulle schede

Sulle schede possono essere visualizzati i seguenti simboli:

- Funzionamento manuale
- Programma di temporizzazione
- Impostazione Presente/Assente
- Funzionamento in ACS sempre acceso/spento
- Funzionamento in ACS acceso/spento automaticamente
- Temperatura ACS Eco: funzionamento con temperatura ACS massima e consumo energetico medio
- Temperatura ACS Eco+: funzionamento con temperatura ACS minima e consumo energetico minimo
- Impostazioni WLAN
- Impostazioni
- Menu Informazioni
- Download

6.2 Sfondo dei simboli

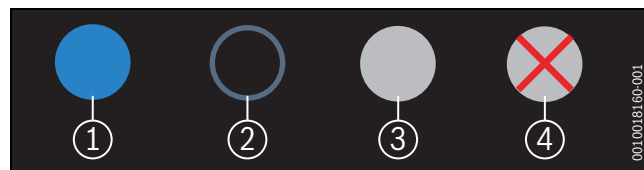

Fig. 14 Sfondo dei simboli

Lo sfondo dei simboli può assumere colori diversi. Uno sfondo azzurro indica che la funzione è attiva. [1]. Questo tasto non è più supportato dalle versioni software superiori alla 5.0 [2]. Uno sfondo grigio indica che la funzione non è attiva [3]. Se si tocca una funzione che non è disponibile, sopra il suo sfondo appare una X rossa [4].

6.3 Indice delle videate

Il prodotto EasyControl comprende varie videate (→ fig. 6.1, [6]). Il numero delle videate disponibili dipende dal sistema. La schermata di avvio corrisponde alla 1a videata.

- Toccare e trascinare la videata verso destra o verso sinistra per passare da una videata all'altra.

6.4 Blocco bimbi

È possibile disattivare e attivare il display utilizzando l'app EasyControl; nelle impostazioni di fabbrica la funzione è disattivata.

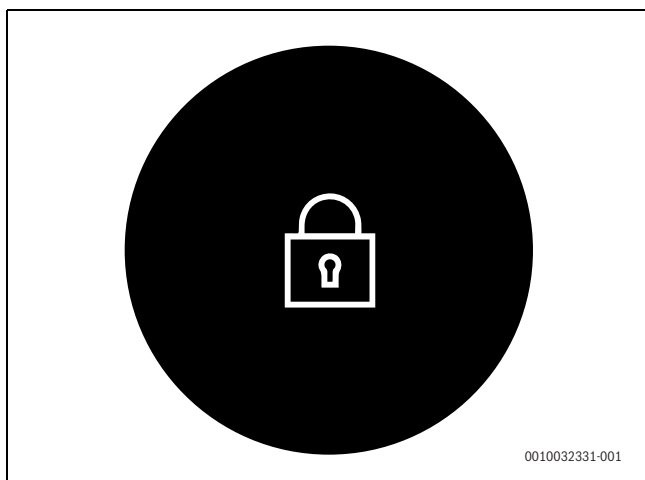

Fig. 15 Blocco bimbi

6.5 Impostazione temperatura

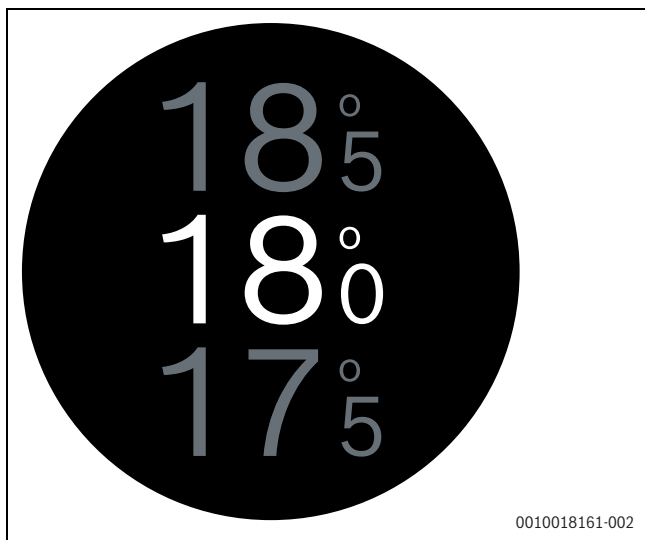

Fig. 16 Impostazione temperatura

- ▶ Fare tap sulla schermata iniziale per aprire la schermata di impostazione della temperatura.
- ▶ Scorrere in verticale per aumentare o ridurre la temperatura impostata.

6.6 Funzionamento manuale o programma orario

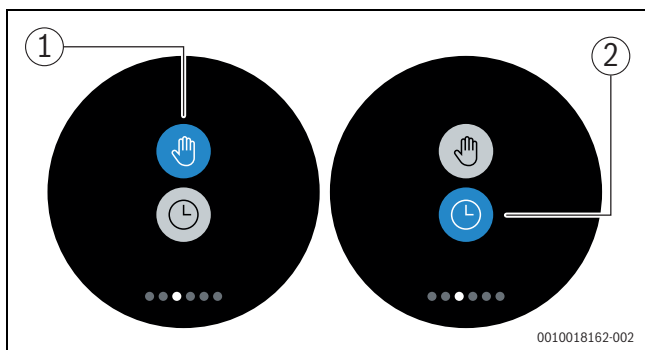

Fig. 17 Selezione del funzionamento manuale o del programma orario

Il programma orario può essere impostato con l'app EasyControl. Il programma orario può essere attivato o disattivato con il termoregolatore EasyControl.

- ▶ Scorrere in orizzontale fino alla scheda corretta.
- ▶ Fare tap sul tasto Funzionamento manuale [1] o sul tasto Programma orario [2] per commutare tra le due funzioni.

6.7 Impostazione della funzione Assente

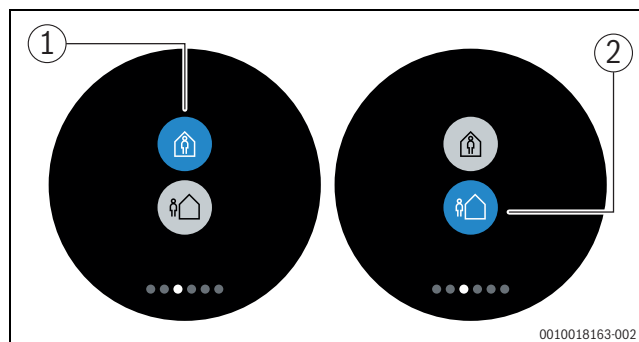

Fig. 18 Selezione di «Non in casa» o «In casa»

L'impostazione «Assente» serve a segnalare se ci sono persone in casa oppure no. La temperatura nominale nello «stato Fuori casa» viene abbassata di 15 °C (60 °F). L'impostazione di fabbrica può essere modificata nell'app EasyControl.

Questa funzione è disponibile solo in modalità programma orario.

- ▶ Scorrere in orizzontale fino alla scheda corretta.
- ▶ Fare tap sul tasto "Casa" [1] o "Assente" [2] per commutare tra le due funzioni.

6.8 Produzione di acqua calda sanitaria

Se «ACS secondo programma orario» è attiva nell'app EasyControl, le impostazioni per la produzione di acqua calda sanitaria possono essere modificate sul termoregolatore EasyControl.

6.8.1 Impostazioni produzione ACS per generatore di calore (caldaia a gas o teleriscaldamento)

Per le caldaie o i sistemi di teleriscaldamento, il termoregolatore EasyControl dispone di tre impostazioni ACS.

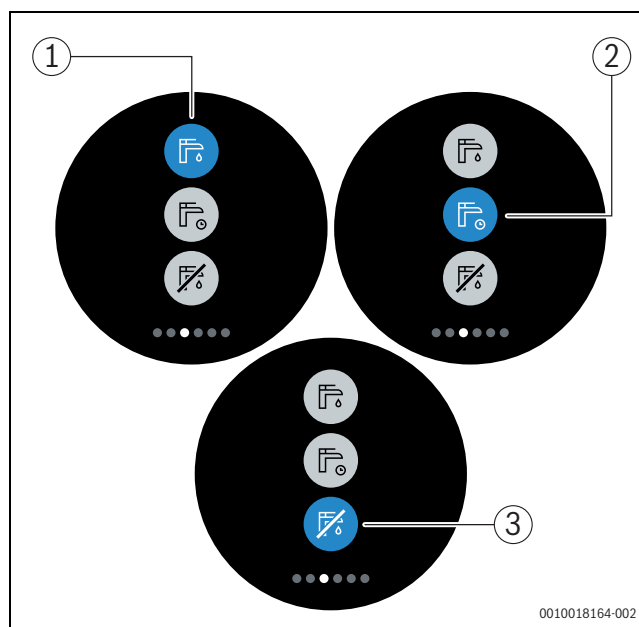

Fig. 19 Produzione ACS On, programma orario Off

- [1] Produzione ACS On
- [2] Produzione ACS con programma orario
- [3] Produzione ACS Off

6.8.2 Impostazioni produzione ACS per pompa di calore aria-acqua

Se il termoregolatore EasyControl è connesso con una pompa di calore aria-acqua, sono disponibili 5 diverse impostazioni ACS.

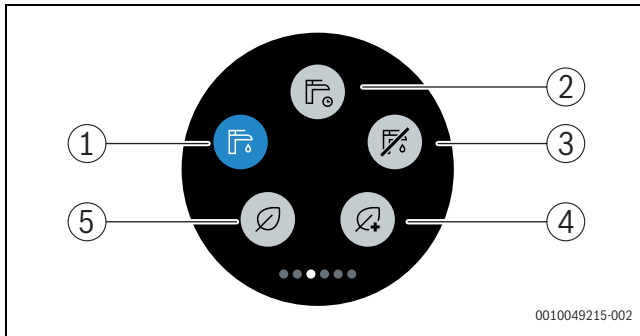

Fig. 20 Impostazioni produzione ACS per pompa di calore aria-acqua

- [1] ACS Comfort (ACS sempre On)
- [2] ACS Auto (ACS secondo il proprio programma orario)
- [3] ACS Off
- [4] Temperatura ACS Eco+ (funzionamento con temperatura ACS minima e consumo energetico minimo)
- [5] ACS Eco (temperatura ACS Eco: funzionamento con temperatura ACS massima e consumo energetico medio)

7 Impostazioni per caldaie e sistemi ibridi con unità interna

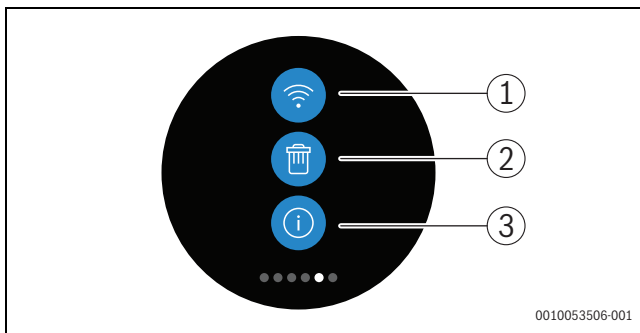

Fig. 21 Impostazioni WLAN

- [1] Impostazione WLAN
- [2] Reset (impostazioni di fabbrica)
- [3] Informazioni sulla versione software corrente (→ capitolo 5.2 "Aggiornamento software", pagina 7)

Se il generatore di calore è una pompa di calore aria-acqua, durante l'accensione del termoregolatore EasyControl (→ capitolo 5.1 "Accensione di EasyControl") quest'ultimo deve rilevare un circuito di riscaldamento.

- ▶ Se il circuito di riscaldamento selezionato non è quello giusto, premere a lungo il tasto i [3]. A questo punto è possibile selezionare di nuovo il circuito di riscaldamento.

7.1 Impostazione WLAN

- ▶ Premere il simbolo WLAN [1] per cambiare rete WLAN o password.

7.2 Reset



Ripristinando le impostazioni di fabbrica del termoregolatore EasyControl, si perdono tutte le impostazioni personali.

Per evitare perdite di dati quando si verifica una disfunzione, provare inizialmente a risolvere il problema con le soluzioni suggerite (→ capitolo 9) oppure eseguire un soft reset.

Soft reset

Eseguire un soft reset conservando tutte le impostazioni, se il termoregolatore EasyControl non funziona più correttamente.

- ▶ Sganciare temporaneamente il termoregolatore EasyControl dal basamento (→ fig. 4.5, pagina 6).

Hard reset (impostazioni di fabbrica)

Un hard reset ripristina le impostazioni di fabbrica del termoregolatore EasyControl.

In seguito alla conferma, i dati WLAN vengono cancellati e devono essere reinseriti (→ capitolo 5.4).

1. Hard reset dal display touchscreen

- ▶ Premere il simbolo del cestino [2] per ripristinare le impostazioni di fabbrica. Sono previste 2 opzioni:
 - Ripristinare tutte le impostazioni di fabbrica (**Attenzione!** i dati di consumo andranno persi).
 - Ripristinare le impostazioni di fabbrica tranne i dati di consumo.

2. Hard reset con una graffetta

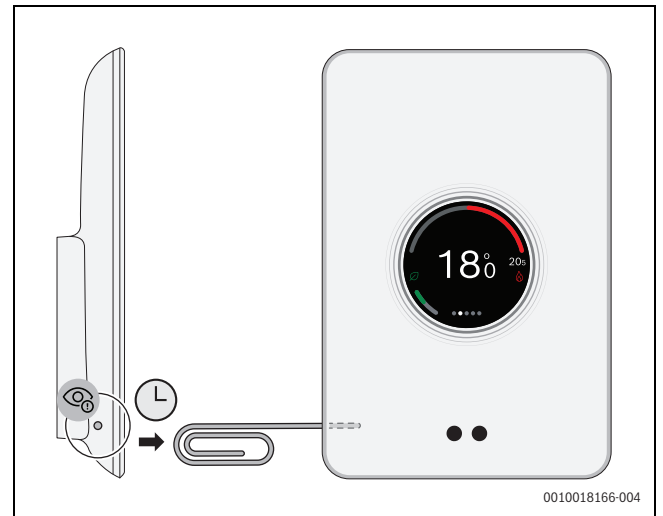

Fig. 22 Hard reset

- ▶ Tenere premuto il tasto Reset (→ fig. 22) per alcuni secondi. **Attenzione!** Tutte le impostazioni personalizzate saranno eliminate e si dovrà stabilire di nuovo la connessione WLAN (→ capitolo 5.4).

Se il problema persiste:

- ▶ contattare l'installatore.

7.3 Schermata iniziale

È possibile attivare una schermata di benvenuto per mezzo dell'app EasyControl. La schermata di base viene visualizzata scorrendo con un dito verso destra. Nelle impostazioni di fabbrica la funzione è disattivata.

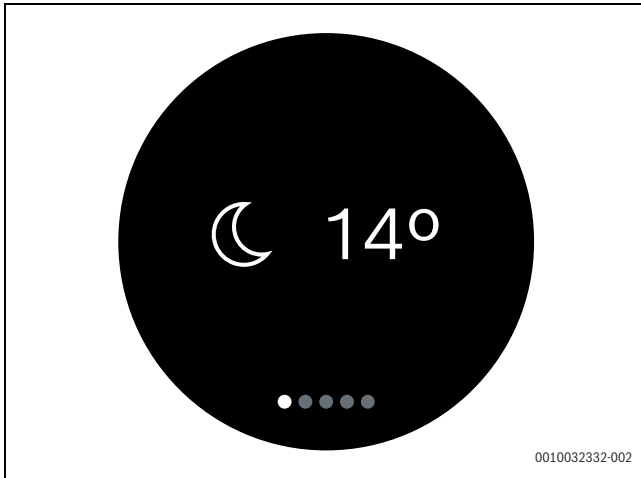

Fig. 23 Schermata iniziale

7.4 Codice QR

Il codice QR viene visualizzato nelle schede finali, dove è possibile stabilire una connessione con l'app EasyControl.



Fig. 24 Codice QR

8 Sistemi ibridi senza unità interna

8.1 Messa in funzione del sistema ibrido



Attenzione! Solo per installatori.

L'Assistente per la messa in funzione del sistema ibrido comprende tutti i passi necessari per l'impostazione del sistema ibrido.

L'apparecchio rileva un sistema ibrido e avvia automaticamente l'Assistente di messa in funzione, anche se il sistema ibrido viene installato in un secondo momento.

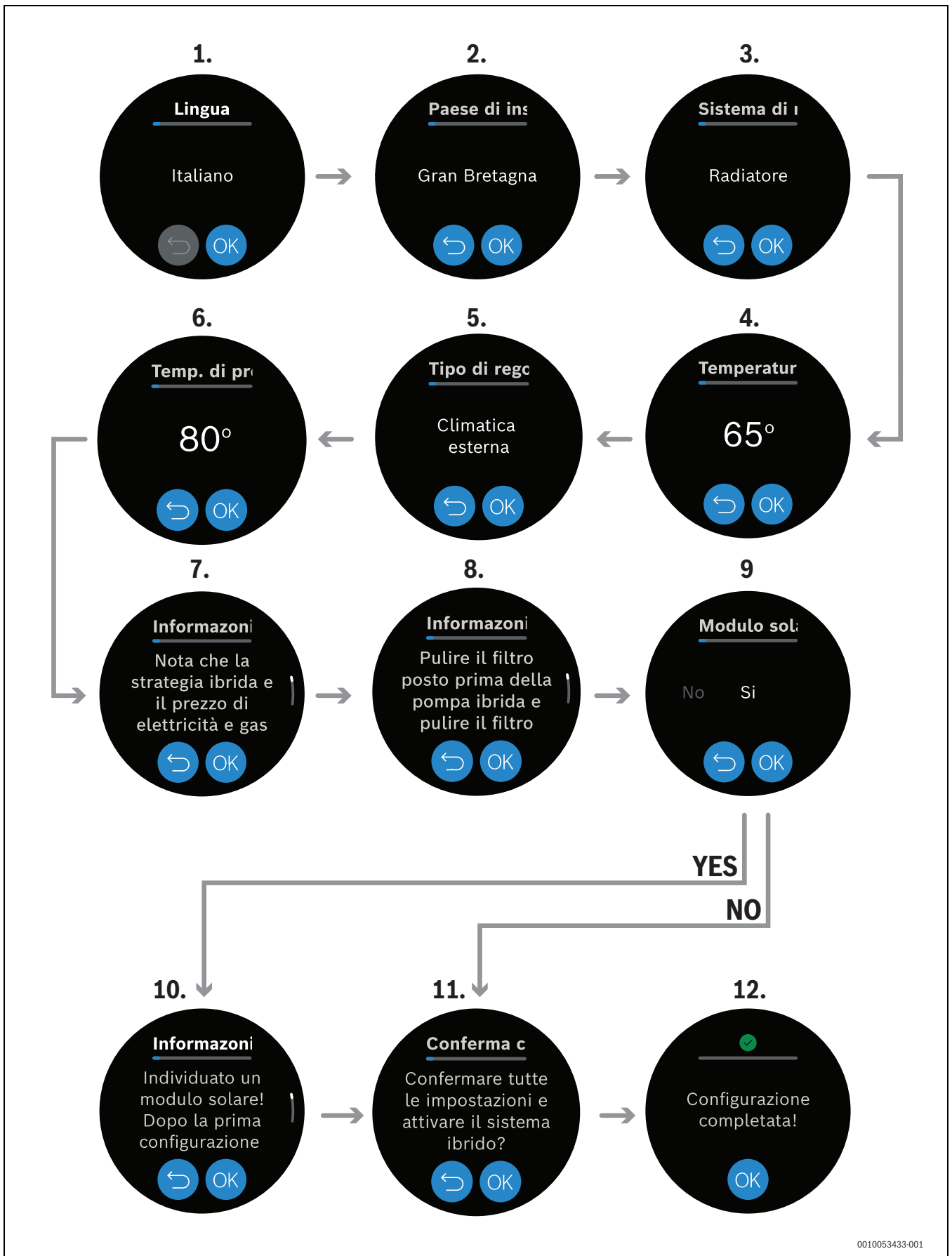

0010053433-001

Fig. 25 Flusso di lavoro per la messa in funzione del sistema ibrido

8.2 Menu principale

8.2.1 Accesso al menu principale

Per accedere al menu principale:

- ▶ Selezionare .
Il menu principale si apre.

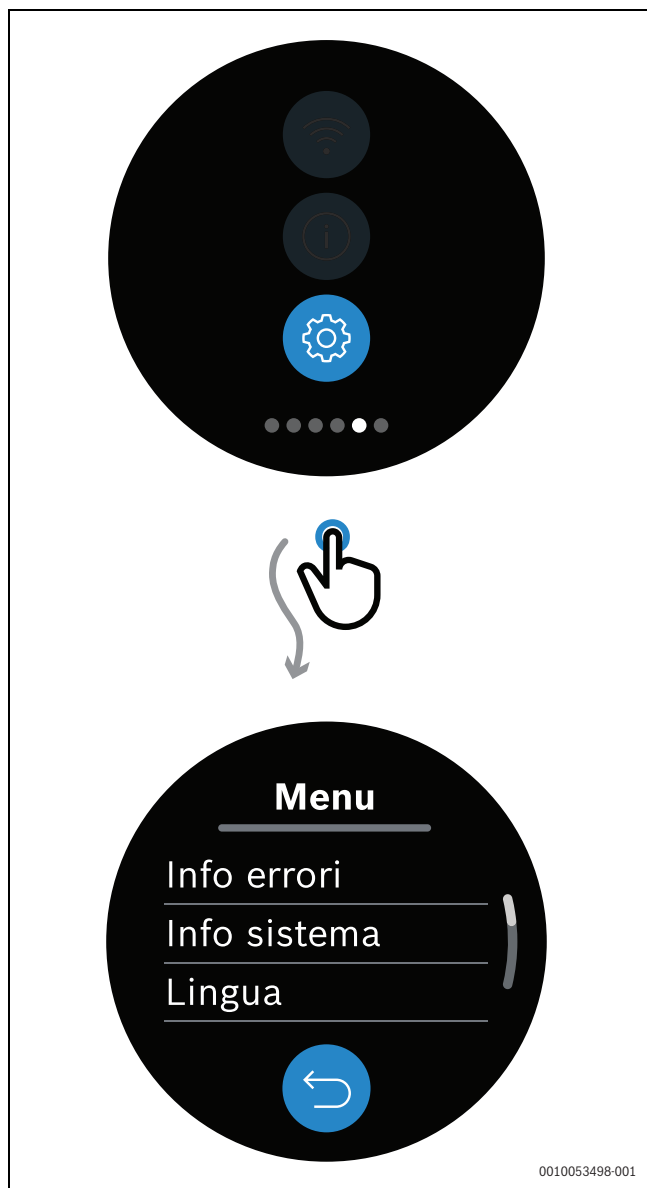



Fig. 26 Accesso al menu principale

8.2.2 Info errori

Il menu Info errori mostra un elenco di tutti gli errori attivi. La schermata principale mostra anche dove si trovano gli errori attivi nel sistema per mezzo di simboli (vedere → capitolo 9 "Risoluzione dei problemi", pagina 17).

Per maggiori informazioni sugli errori attivi:

- ▶ Fare clic su  per aprire il menu principale.
- ▶ Selezionare **Info errori**
- ▶ Selezionare una voce di errore.
Vengono mostrate le informazioni sull'errore.

8.2.3 Info sistema.





Menu: Generatore di calore attivo

Nel menu principale è possibile vedere il tipo di generatore di calore attivo:

- ▶ Fare clic su  per aprire il menu principale.
- ▶ Selezionare **Info sistema**.
- ▶ Selezionare **Generatore di calore attivo**.
Viene mostrato il Generatore di calore attivo.

Tipi di Generatore di calore attivo

La schermata principale segnala se una generatore di calore è attivo e che tipo di generatore di calore è utilizzato:

-  Pompa di calore in funzione.
-  Caldaia in funzione.
-  Pompa di calore e caldaia in funzione.
-  Nessun apparecchio in funzione.

Menu: Attenuazione rumore

Quando è attivo il funzionamento silenzioso, la schermata principale mostra l'icona .

È possibile verificare se il funzionamento silenzioso è attivo anche nel menu utente:

- ▶ Fare clic su  per aprire il menu principale.
- ▶ Selezionare **Info sistema**.
- ▶ Selezionare **Attenuazione rumore**.

Menu: Smart Grid



Il menu Smart Grid mostra lo stato di funzionamento di Smart grid:

- Funzionamento bloccato.
- Funzionamento normale.
- Funzionamento aumentato.
- Funzionamento forzato.

Per maggiori informazioni sui diversi stati di funzionamento di Smart grid, vedere la relativa documentazione.



8.2.4 Selezione Lingua

Per cambiare la lingua del sistema:

- ▶ Aprire il menu con un clic su .
- ▶ Fare clic su **Lingua**.
- ▶ Selezionare la lingua corretta.
- ▶ Fare clic su  per salvare.

8.2.5 Menu: Ripristino

Nel menu Ripristino è possibile resettare le impostazioni di fabbrica o solo le impostazioni utente:

- ▶ Fare clic su  per aprire il menu principale.
 - ▶ Selezionare **Ripristino**.
 - ▶ Selezionare **Impostazioni utente** per riportare l'apparecchio alle impostazioni di fabbrica.
- oppure-**
- ▶ Selezionare **Impostazioni di fabbrica** ¹⁾ Per cancellare tutti i dati e ripristinare le impostazioni di fabbrica.
Appare una finestra popup con un messaggio.
 - ▶ Fare clic su  per annullare e tornare al menu Ripristino.
- oppure-**
- ▶ Fare clic su  per resettare le impostazioni.

1) **Attenzione!** I dati di consumo andranno persi.

8.3 Menu di servizio

8.3.1 Accesso al Menu di servizio



Attenzione! Solo per installatori.

Per accedere al Menu di servizio:

- ▶ Tenere premuto  per 3 secondi.
Sullo schermo appare un conto alla rovescia. Dopo 3 secondi si apre il Menu di servizio.



Fig. 27 Accesso al Menu di servizio.

8.3.2 Menu: Mesa in funzione

Per accedere al menu Mesa in funzione:

- ▶ Andare al **Menu di servizio**.
- ▶ Selezionare **Messa in funzione**.
Il menu Mesa in funzione si apre.

Voce di menu	Descrizione
Mesa in funzione	<ul style="list-style-type: none"> • Sistema di risc. • Temperatura massima di mandata • Tipo di regolazione • Temp. di progetto

Tab. 2

8.3.3 Menu: Pompa di calore

Per accedere al menu Pompa di calore:

- ▶ Andare al Menu di servizio.
- ▶ Selezionare **Pompa di calore**.
Il menu Pompa di calore si apre.

Voce di menu	Descrizione
Impostazioni	• Temp. mandata minima
	• Soglia funzionamento parallelo (temperatura bivalente)
	• Avvio rapido compressore
	• Sbrinamento manuale
	• TC3-TH2 Differenza di temperatura riscaldamento
Informazioni	• Modalità attenuazione rumore (vedere → capitolo "Sottomenu Modalità attenuazione rumore", pagina 16)
	• TL2 temperatura aspirazione aria
	• TL1 temperatura aspirazione aria
	• TR5 temperatura tubo aspirazione
	• TR1 temperatura compressore
	• TR6 temperatura gas caldo
	• TC3 temperatura condensatore
	• TR3 temperatura condensatore riscaldamento
	• TR4 temperatura condensatore raffreddamento
	• TA4 temperatura vaschetta condensa
	• JR0 Temperatura sonda bassa pressione
• JR1 Temperatura sonda alta pressione	
• TC0 temperatura ritorno	

Tab. 3

Sottomenu Modalità attenuazione rumore

Per configurare la Modalità attenuazione rumore:

- ▶ Andare al Menu di servizio.
- ▶ Selezionare Pompa di calore.
Il menu Pompa di calore si apre.
- ▶ Selezionare **Modalità attenuazione rumore**.
Il menu Modalità attenuazione rumore si apre.

È possibile selezionare una Modalità operativa o un livello di Riduzione di potenza per la Modalità attenuazione rumore.

Nel menu **Modalità attenuazione rumore**:

- ▶ Fare clic su Modalità operativa.
- ▶ Selezionare il livello per la Modalità attenuazione rumore:
 - **Spenta**: per disattivare la Modalità attenuazione rumore.
 - **Auto. - pompa di calore spenta**: la potenza della pompa di calore viene ridotta durante l'intervallo di tempo selezionato.¹⁾
 - **Auto. - potenza ridotta**: la potenza del compressore viene ridotta durante l'intervallo di tempo selezionato.¹⁾
 - **Sempre ridotto**: la potenza del compressore è sempre ridotta.

-oppure-

- ▶ Fare clic su **Riduzione di potenza**.
- ▶ Selezionare il livello di Riduzione di potenza.
La potenza del compressore viene ridotta in funzione del livello selezionato.

8.3.4 Menu: Caldaia

Per accedere al menu Caldaia:

- ▶ Andare al **Menu di servizio**.
- ▶ Selezionare **Caldaia**.
Il menu Caldaia si apre.

Voce di menu	Descrizione
Impostazioni	• Modulazione minimo pompa di caldaia

Tab. 4

8.3.5 Menu: Sistema.

Per accedere al menu Info sistema:

- ▶ Andare al **Menu di servizio**.
- ▶ Selezionare **Info sistema**.
Il menu Info sistema si apre.

Voce di menu	Descrizione
Informazioni	• Protezione antigelo • Soglia protezione antigelo
Impostazioni	• Generatore di calore attivo • Modalità operativa attuale • Temperatura compensatore idraulico • Portata PHO • TH2 temperatura di ritorno • T1 outside temperature • Paese di installazione • Versione software

Tab. 5

1) È necessario impostare l'Orario di inizio e l'Orario di fine per definire l'intervallo di tempo per i livelli **Auto. - pompa di calore spenta** e **Auto. - potenza ridotta** della Modalità attenuazione rumore.

8.3.6 Menu: Info errori

Il menu Info errori mostra un elenco di tutti gli errori attivi.

La schermata principale mostra anche dove si trovano gli errori attivi nel sistema per mezzo di simboli (vedere → capitolo 9 "Risoluzione dei problemi", pagina 17)

Per maggiori informazioni sugli errori attivi:

- ▶ Andare al **Menu di servizio**.
- ▶ Selezionare **Info errori**
Il menu Info errori si apre.
- ▶ Selezionare **Errors**.
- ▶ Selezionare una voce di errore.
Vengono mostrate le informazioni sull'errore.

È anche possibile resettare gli allarmi:

- ▶ Andare al **Menu di servizio**.
- ▶ Selezionare **Info errori**
Il menu Info errori si apre.
- ▶ Selezionare **Reset alarms**.
Viene visualizzato un messaggio di conferma per il reset degli allarmi.
Con un clic su , la richiesta di resettare gli allarmi viene inviata.

8.4 Panoramica del Menu di servizio

Le voci di menu vengono visualizzate nell'ordine sotto riportato. Per accedere al menu di servizio, tenere premuto il tasto menu fino al termine del conto alla rovescia (circa 3 secondi). Le voci di menu visualizzate possono variare in base ai vari paesi e mercati.

Menu di servizio

Mesa in funzione

- Sistema di risc.
- Temperatura massima di mandata
- Tipo di regolazione
- Temp. di progetto

Pompa di calore

- Impostazioni
 - Temp. mandata minima
 - Protezione antigelo
 - Soglia funzionamento parallelo
 - Avvio rapido compressore
 - Sbrinamento manuale
 - TC3-TH2 Differenza di temperatura riscaldamento
 - Modalità attenuazione rumore
 - Modalità operativa
 - Orario di inizio
 - Orario di fine
 - Riduzione di potenza
- Informazioni
 - TL2 temperatura aspirazione aria
 - TL1 temperatura aspirazione aria
 - TR5 temperatura tubo aspirazione
 - TR1 temperatura compressore
 - TR6 temperatura gas caldo
 - TR3 temperatura condensatore riscaldamento
 - TR4 temperatura condensatore raffreddamento
 - TA4 temperatura vaschetta condensa
 - JR0 Temperatura sonda bassa pressione
 - JR1 Temperatura sonda alta pressione
 - TCO temperatura ritorno



Caldaia
<ul style="list-style-type: none"> - Impostazioni <ul style="list-style-type: none"> - Modulazione minino pompa di caldaia
Sistema
<ul style="list-style-type: none"> - Informazioni <ul style="list-style-type: none"> - Protezione antigelo - Temp. protez. Antigelo - Impostazioni <ul style="list-style-type: none"> - Generatore di calore attivo - Modalità operativa attuale - Temperatura compensatore idraulico - Portata PHO - TH2 temperatura di ritorno - T1 outside temperature - Paese di installazione - Versione software <ul style="list-style-type: none"> - Caldaia - Hybrid Manager - Unità esterna
Info errori
<ul style="list-style-type: none"> - Errors - Reset alarms

9 Risoluzione dei problemi

Gli avvisi di disfunzione dell generatore di calore sono visibili sul display touchscreen, e il termostato li trasmette automaticamente all'app EasyControl. Il contatto con l'installatore può essere selezionato nell'app.

Il sito del prodotto EasyControl fornisce un elenco completo di soluzioni ai problemi che possono verificarsi con il termostato EasyControl.¹⁾

Errore	Rimedio
	Nessuna connessione WLAN. Il segnale WLAN del router WLAN potrebbe essere troppo debole. Utilizzare un amplificatore WLAN. È possibile che vi sia un difetto nel router WLAN o che la password del router WLAN sia stata modificata.
Rete WLAN non trovata	È possibile che sia attiva la funzione "Nascondi" del router WLAN o che la funzione "Broadcast" (trasmissione dell'SSID) sia disattivata. Disattivare temporaneamente la funzione "Nascondi" o attivare la funzione "Broadcast".
	Nessuna connessione con il server interno. Attendere che venga ristabilita automaticamente la connessione con il server di Internet. Anche senza connessione al server, dopo la messa in funzione il generatore di calore può essere gestito in modalità manuale o tramite il programma orario.

Errore	Rimedio
Numero di serie e codice di accesso dimenticati	Il numero di serie e il codice di accesso sono riportati sull'etichetta adesiva applicata sulla parte anteriore delle istruzioni di installazione di riferimento rapido e sull'etichetta adesiva sul retro del termoregolatore EasyControl; sono inoltre contenuti nel codice QR, che può quindi essere utilizzato per il loro inserimento. Se si utilizza l'app per eseguire l'accesso, è possibile visualizzare il numero di serie e il codice di accesso selezionando il «menu Info» e quindi il sottomenu «Informazioni prodotto». Se non è possibile trovare il numero di serie e il codice di accesso, contattare «Info consumatori». ¹⁾ .
L'app non è connessa con EasyControl	Il termoregolatore EasyControl è connesso a Internet (→ capitolo 5.4)? Il numero di serie e il codice di accesso sono stati inseriti? Attenzione, entrambi sono sensibili alle maiuscole e alle minuscole. È possibile che la connessione a Internet sia lenta. Attendere qualche minuto.
La temperatura visualizzata è troppo alta o troppo bassa	La temperatura visualizzata può essere impostata nell'app o nel sito di EasyControl ¹⁾ .
Il display touchscreen non funziona	Se il display touchscreen non rileva alcuna attività per più di 5 minuti, si spegne automaticamente. Il display touchscreen può essere riattivato solo toccandolo.
Password con carattere \$	Il termoregolatore EasyControl utilizza il protocollo WLAN standard. La password di rete WLAN non deve pertanto contenere il carattere \$. Eliminare il carattere \$ dalla password di rete.
L'app non funziona completamente	Quando si riceve il termoregolatore EasyControl, è possibile che non disponga ancora dell'ultima versione software. Potrebbe quindi non supportare tutte le funzioni dell'app. Il software viene aggiornato automaticamente, ma il processo può richiedere alcune ore; in alternativa è possibile aggiornarlo manualmente dall'app EasyControl: <i>Info – Informazioni su – Verifica e aggiorna</i> .
	La generatore di calore ha una disfunzione. Per maggiori informazioni consultare l'app EasyControl.
	Viene visualizzato uno dei seguenti messaggi: ripetuti tentativi di accensione, gocciolamento/perdita da rubinetto ACS, portata dell'impianto di riscaldamento insufficiente, perdita nell'impianto di riscaldamento, pressione di riempimento dell'impianto di riscaldamento insufficiente oppure appare un messaggio di servizio sulla generatore di calore. Queste sono segnalazioni di carattere informativo. La generatore di calore funziona regolarmente.
Non sono stati ricevuti aggiornamenti software da EasyControl	Gli aggiornamenti software vengono eseguiti automaticamente. A tale scopo è necessaria una connessione Internet permanente. Gli aggiornamenti potrebbero non essere eseguiti se si è impostato un timer sul router.

Tab. 6 Panoramica delle disfunzioni (i simboli vengono visualizzati sul display touchscreen)

1) L'indirizzo internet è riportato sul retro del presente documento.

10 Dati tecnici

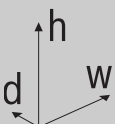
CT200 & CT200B		
Descrizione	Unità	Valore
U	V _{DC}	14,3 – 16,0
P_{max}	W	0,9
m	g (lb)	250 (0.551)
f1 (RF)	f = 868,3 ... 869,5 MHz [EU]	(P = max. 13,4 dBm)
T_{amb}	°C (°F)	0 ... 45 (32 ... 113)
Classe IP		IP30
φ	RH %	10 ... 90
WLAN	f = 2400 MHz ... 2483,5 MHz	IEEE 802.11b (P = max. 17 dBm) IEEE 802.11g (P = max. 14,1 dBm)
f2 (RF)	f = 2400 MHz ... 2483,5 MHz	IEEE 802.15.4 (P = max. 14,6 dBm)
	mm (pollici)	h = 153 (6) w = 103 (4) d = 24 (1)

Tab. 7

11 Classe ErP

I dati riportati nella tabella seguente sono necessari per rispettare quanto richiesto dai regolamenti emanati dall'Unione Europea, indicati con il termine ErP - Energy Related Products - secondo la Direttiva di Etichettatura di sistema, e di conseguenza, l'etichetta con i dati di sistema ErP richiesti. L'obbligo di etichettatura ERP è applicabile dal 26 settembre 2015.

Il fornitore è «Bosch, gruppo Bosch», il modello è «EasyControl».

Funzioni di comando e descrizione ErP	Classe ErP	Efficienza del riscaldamento ambiente aggiuntiva
Termoregolazione in funzione della temperatura ambiente, modulante	V	3%
Termoregolazione con sonda di temperatura esterna con influsso della temperatura ambiente, modulante	VI	4%
Sistema di termoregolazione della temperatura del locale con più sonde di temperatura (termoregolazione a zone), modulante	VIII	5%

Tab. 8

12 Elenco con componenti Open-Source utilizzati

Il testo seguente è in inglese per motivi giuridici.

The following open source software (OSS) components are included in this product:

Name of OSS Component	Version of OSS Component	Name and Version of License (License text can be found in 13)	URL of origin and additional information (copyright, copyleft and modification notices; type of link: static/dynamic,...)*
MD5	2.2.1	Apache License 2.0	Appendix 13.1 Copyright © 2006-2015, ARM Limited, All Rights Reserved

Tab. 9

*) Components used by external supplier

13 Allegato

13.1 Apache License 2.0

Apache License Version 2.0, January 2004

<http://www.apache.org/licenses/>

TERMS AND CONDITIONS FOR USE, REPRODUCTION, AND DISTRIBUTION

1. Definitions.

"License" shall mean the terms and conditions for use, reproduction, and distribution as defined by Sections 1 through 9 of this document. "Licensor" shall mean the copyright owner or entity authorized by the copyright owner that is granting the License. "Legal Entity" shall mean the union of the acting entity and all other entities that control, are controlled by, or are under common control with that entity. For the purposes of this definition, "control" means (i) the power, direct or indirect, to cause the direction or management of such entity, whether by contract or otherwise, or (ii) ownership of fifty percent (50%) or more of the outstanding shares, or (iii) beneficial ownership of such entity. "You" (or "Your") shall mean an individual or Legal Entity exercising permissions granted by this License. "Source" form shall mean the preferred form for making modifications, including but not limited to software source code, documentation source, and configuration files. "Object" form shall mean any form resulting from mechanical transformation or translation of a Source form, including but not limited to compiled object code, generated documentation, and conversions to other media types. "Work" shall mean the work of authorship, whether in Source or Object form, made available under the License, as indicated by a copyright notice that is included in or attached to the work (an example is provided in the Appendix below). "Derivative Works" shall mean any work, whether in Source or Object form, that is based on (or derived from) the Work and for which the editorial revisions, annotations, elaborations, or other modifications represent, as a whole, an original work of authorship. For the purposes of this License, Derivative Works shall not include works that remain separable from, or merely link (or bind by name) to the interfaces of, the Work and Derivative Works thereof. "Contribution" shall mean any work of authorship, including the original version of the Work and any modifications or additions to that Work or Derivative Works thereof, that is intentionally submitted to Licensor for inclusion in the Work by the copyright owner or by an individual or Legal Entity authorized to submit on behalf of the copyright owner. For the purposes of this definition, "submitted" means any form of electronic, verbal, or written communication sent to the Licensor or its representatives, including but not limited to communication on electronic mailing lists, source code control systems, and issue tracking systems that are managed by, or on behalf of, the Licensor for the purpose of discussing and improving the Work,

but excluding communication that is conspicuously marked or otherwise designated in writing by the copyright owner as "Not a Contribution." "Contributor" shall mean Licensor and any individual or Legal Entity on behalf of whom a Contribution has been received by Licensor and subsequently incorporated within the Work.

2. Grant of Copyright License.

Subject to the terms and conditions of this License, each Contributor hereby grants to You a perpetual, worldwide, non-exclusive, no-charge, royalty-free, irrevocable copyright license to reproduce, prepare Derivative Works of, publicly display, publicly perform, sublicense, and distribute the Work and such Derivative Works in Source or Object form

3. Grant of Patent License.

Subject to the terms and conditions of this License, each Contributor hereby grants to You a perpetual, worldwide, non-exclusive, no-charge, royalty-free, irrevocable (except as stated in this section) patent license to make, have made, use, offer to sell, sell, import, and otherwise transfer the Work, where such license applies only to those patent claims licensable by such Contributor that are necessarily infringed by their Contribution(s) alone or by combination of their Contribution(s) with the Work to which such Contribution(s) was submitted. If You institute patent litigation against any entity (including a cross-claim or counterclaim in a lawsuit) alleging that the Work or a Contribution incorporated within the Work constitutes direct or contributory patent infringement, then any patent licenses granted to You under this License for that Work shall terminate as of the date such litigation is filed.

4. Redistribution.

You may reproduce and distribute copies of the Work or Derivative Works thereof in any medium, with or without modifications, and in Source or Object form, provided that You meet the following conditions: 1. You must give any other recipients of the Work or Derivative Works a copy of this License; and 2. You must cause any modified files to carry prominent notices stating that You changed the files; and 3. You must retain, in the Source form of any Derivative Works that You distribute, all copyright, patent, trademark, and attribution notices from the Source form of the Work, excluding those notices that do not pertain to any part of the Derivative Works; and 4. If the Work includes a "NOTICE" text file as part of its distribution, then any Derivative Works that You distribute must include a readable copy of the attribution notices contained within such NOTICE file, excluding those notices that do not pertain to any part of the Derivative Works, in at least one of the following places: within a NOTICE text file distributed as part of the Derivative Works; within the Source form or documentation, if provided along with the Derivative Works; or, within a display generated by the Derivative Works, if and wherever such third-party notices normally appear. The contents of the NOTICE file are for informational purposes only and do not modify the License. You may add Your own attribution notices within Derivative Works that You distribute, alongside or as an addendum to the NOTICE text from the Work, provided that such additional attribution notices cannot be construed as modifying the License. You may add Your own copyright statement to Your modifications and may provide additional or different license terms and conditions for use, reproduction, or distribution of Your modifications, or for any such Derivative Works as a whole, provided Your use, reproduction, and distribution of the Work otherwise complies with the conditions stated in this License.

5. Submission of Contributions.

Unless You explicitly state otherwise, any Contribution intentionally submitted for inclusion in the Work by You to the Licensor shall be under the terms and conditions of this License, without any additional terms or conditions. Notwithstanding the above, nothing herein shall supersede or modify the terms of any separate license agreement you may have executed with Licensor regarding such Contributions.

6. Trademarks.

This License does not grant permission to use the trade names, trademarks, service marks, or product names of the Licensor, except as required for reasonable and customary use in describing the origin of the Work and reproducing the content of the NOTICE file.

7. Disclaimer of Warranty.

Unless required by applicable law or agreed to in writing, Licensor provides the Work (and each Contributor provides its Contributions) on an "AS IS" BASIS, WITHOUT WARRANTIES OR CONDITIONS OF ANY KIND, either express or implied, including, without limitation, any warranties or conditions of TITLE, NON-INFRINGEMENT, MERCHANTABILITY, or FITNESS FOR A PARTICULAR PURPOSE. You are solely responsible for determining the appropriateness of using or redistributing the Work and assume any risks associated with Your exercise of permissions under this License

8. Limitation of Liability.

In no event and under no legal theory, whether in tort (including negligence), contract, or otherwise, unless required by applicable law (such as deliberate and grossly negligent acts) or agreed to in writing, shall any Contributor be liable to You for damages, including any direct, indirect, special, incidental, or consequential damages of any character arising as a result of this License or out of the use or inability to use the Work (including but not limited to damages for loss of goodwill, work stoppage, computer failure or malfunction, or any and all other commercial damages or losses), even if such Contributor has been advised of the possibility of such damages.

9. Accepting Warranty or Additional Liability.

While redistributing the Work or Derivative Works thereof, You may choose to offer, and charge a fee for, acceptance of support, warranty, indemnity, or other liability obligations and/or rights consistent with this License. However, in accepting such obligations, You may act only on Your own behalf and on Your sole responsibility, not on behalf of any other Contributor, and only if You agree to indemnify, defend, and hold each Contributor harmless for any liability incurred by, or claims asserted against, such Contributor by reason of your accepting any such warranty or additional liability.

13.2 BSD (Three Clause License)

Redistribution and use in source and binary forms, with or without modification, are permitted provided that the following conditions are met:

- Redistributions of source code must retain the above copyright notice, this list of conditions and the following disclaimer.
- Redistributions in binary form must reproduce the above copyright notice, this list of conditions and the following disclaimer in the documentation and/or other materials provided with the distribution.
- Neither the name of the copyright holder nor the names of its contributors may be used to endorse or promote products derived from this software without specific prior written permission.

THIS SOFTWARE IS PROVIDED BY THE COPYRIGHT HOLDERS AND CONTRIBUTORS "AS IS" AND ANY EXPRESS OR IMPLIED WARRANTIES, INCLUDING, BUT NOT LIMITED TO, THE IMPLIED WARRANTIES OF MERCHANTABILITY AND FITNESS FOR A PARTICULAR PURPOSE ARE DISCLAIMED. IN NO EVENT SHALL THE COPYRIGHT HOLDER OR CONTRIBUTORS BE LIABLE FOR ANY DIRECT, INDIRECT, INCIDENTAL, SPECIAL, EXEMPLARY, OR CONSEQUENTIAL DAMAGES (INCLUDING, BUT NOT LIMITED TO, PROCUREMENT OF SUBSTITUTE GOODS OR SERVICES; LOSS OF USE, DATA, OR PROFITS; OR BUSINESS INTERRUPTION) HOWEVER CAUSED AND ON ANY THEORY OF LIABILITY, WHETHER IN CONTRACT, STRICT LIABILITY, OR TORT (INCLUDING NEGLIGENCE OR OTHERWISE) ARISING IN ANY WAY OUT OF THE USE OF THIS SOFTWARE, EVEN IF ADVISED OF THE POSSIBILITY OF SUCH DAMAGE.

13.3 MIT License

Permission is hereby granted, free of charge, to any person obtaining a copy of this software and associated documentation files (the "Software"), to deal in the Software without restriction, including without limitation the rights to use, copy, modify, merge, publish, distribute, sublicense, and/or sell copies of the Software, and to permit persons to whom the Software is furnished to do so, subject to the following conditions: The above copyright notice and this permission notice shall be included in all copies or substantial portions of the Software.

THE SOFTWARE IS PROVIDED "AS IS", WITHOUT WARRANTY OF ANY KIND, EXPRESS OR IMPLIED, INCLUDING BUT NOT LIMITED TO THE WARRANTIES OF MERCHANTABILITY, FITNESS FOR A PARTICULAR PURPOSE AND NONINFRINGEMENT. IN NO EVENT SHALL THE AUTHORS OR COPYRIGHT HOLDERS BE LIABLE FOR ANY CLAIM, DAMAGES OR OTHER LIABILITY, WHETHER IN AN ACTION OF CONTRACT, TORT OR OTHERWISE, ARISING FROM, OUT OF OR IN CONNECTION WITH THE SOFTWARE OR THE USE OR OTHER DEALINGS IN THE SOFTWARE.

13.4 EPL-1.0 License

THE ACCOMPANYING PROGRAM IS PROVIDED UNDER THE TERMS OF THIS ECLIPSE PUBLIC LICENSE ("AGREEMENT"). ANY USE, REPRODUCTION OR DISTRIBUTION OF THE PROGRAM CONSTITUTES RECIPIENT'S ACCEPTANCE OF THIS AGREEMENT.

1. Definitions.

"Contribution" means:

- a) in the case of the initial Contributor, the initial code and documentation distributed under this Agreement, and
- b) in the case of each subsequent Contributor:
 - i) changes to the Program, and
 - ii) additions to the Program;

where such changes and/or additions to the Program originate from and are distributed by that particular Contributor. A Contribution 'originates' from a Contributor if it was added to the Program by such Contributor itself or anyone acting on such Contributor's behalf. Contributions do not include additions to the Program which: (i) are separate modules of software distributed in conjunction with the Program under their own license agreement, and (ii) are not derivative works of the Program.

"Contributor" means any person or entity that distributes the Program.

"Licensed Patents" mean patent claims licensable by a Contributor which are necessarily infringed by the use or sale of its Contribution alone or when combined with the Program.

"Program" means the Contributions distributed in accordance with this Agreement.

"Recipient" means anyone who receives the Program under this Agreement, including all Contributors.

2. Grant of rights.

- a) Subject to the terms of this Agreement, each Contributor hereby grants Recipient a non-exclusive, worldwide, royalty-free copyright license to reproduce, prepare derivative works of, publicly display, publicly perform, distribute and sublicense the Contribution of such Contributor, if any, and such derivative works, in source code and object code form.

- b) Subject to the terms of this Agreement, each Contributor hereby grants Recipient a non-exclusive, worldwide, royalty-free patent license under Licensed Patents to make, use, sell, offer to sell, import and otherwise transfer the Contribution of such Contributor, if any, in source code and object code form. This patent license shall apply to the combination of the Contribution and the Program if, at the time the Contribution is added by the Contributor, such addition of the Contribution causes such combination to be covered by the Licensed Patents. The patent license shall not apply to any other combinations which include the Contribution. No hardware per se is licensed hereunder.

- c) Recipient understands that although each Contributor grants the licenses to its Contributions set forth herein, no assurances are provided by any Contributor that the Program does not infringe the patent or other intellectual property rights of any other entity. Each Contributor disclaims any liability to Recipient for claims brought by any other entity based on infringement of intellectual property rights or otherwise. As a condition to exercising the rights and licenses granted hereunder, each Recipient hereby assumes sole responsibility to secure any other intellectual property rights needed, if any. For example, if a third party patent license is required to allow Recipient to distribute the Program, it is Recipient's responsibility to acquire that license before distributing the Program.

- d) Each Contributor represents that to its knowledge it has sufficient copyright rights in its Contribution, if any, to grant the copyright license set forth in this Agreement.

3. Requirements.

A Contributor may choose to distribute the Program in object code form under its own license agreement, provided that:

- a) it complies with the terms and conditions of this Agreement; and
- b) its license agreement:
 - i) effectively disclaims on behalf of all Contributors all warranties and conditions, express and implied, including warranties or conditions of title and non-infringement, and implied warranties or conditions of merchantability and fitness for a particular purpose;
 - ii) effectively excludes on behalf of all Contributors all liability for damages, including direct, indirect, special, incidental and consequential damages, such as lost profits;
 - iii) states that any provisions which differ from this Agreement are offered by that Contributor alone and not by any other party; and
 - iv) states that source code for the Program is available from such Contributor, and informs licensees how to obtain it in a reasonable manner on or through a medium customarily used for software exchange.

When the Program is made available in source code form:

- a) it must be made available under this Agreement; and
- b) a copy of this Agreement must be included with each copy of the Program.

Contributors may not remove or alter any copyright notices contained within the Program.

Each Contributor must identify itself as the originator of its Contribution, if any, in a manner that reasonably allows subsequent Recipients to identify the originator of the Contribution.

4. Commercial distribution.

Commercial distributors of software may accept certain responsibilities with respect to end users, business partners and the like. While this license is intended to facilitate the commercial use of the Program, the Contributor who includes the Program in a commercial product offering should do so in a manner which does not create potential liability for other Contributors. Therefore, if a Contributor includes the Program in a commercial product offering, such Contributor ("Commercial Contributor") hereby agrees to defend and indemnify every other Contributor ("Indemnified Contributor") against any losses, damages and costs (collectively "Losses") arising from claims, lawsuits and other legal actions brought by a third party against the Indemnified Contributor to the extent caused by the acts or omissions of such Commercial Contributor in connection with its distribution of the Program in a commercial product offering. The obligations in this section do not apply to any claims or Losses relating to any actual or alleged intellectual property infringement. In order to qualify, an Indemnified Contributor must: a) promptly notify the Commercial Contributor in writing of such claim, and b) allow the Commercial Contributor to control, and cooperate with the Commercial Contributor in, the defense and any related settlement negotiations. The Indemnified Contributor may participate in any such claim at its own expense.

For example, a Contributor might include the Program in a commercial product offering, Product X. That Contributor is then a Commercial Contributor. If that Commercial Contributor then makes performance claims, or offers warranties related to Product X, those performance claims and warranties are such Commercial Contributor's responsibility alone. Under this section, the Commercial Contributor would have to defend claims against the other Contributors related to those performance claims and warranties, and if a court requires any other Contributor to pay any damages as a result, the Commercial Contributor must pay those damages

5. No warranty.

EXCEPT AS EXPRESSLY SET FORTH IN THIS AGREEMENT, THE PROGRAM IS PROVIDED ON AN "AS IS" BASIS, WITHOUT WARRANTIES OR CONDITIONS OF ANY KIND, EITHER EXPRESS OR IMPLIED INCLUDING, WITHOUT LIMITATION, ANY WARRANTIES OR CONDITIONS OF TITLE, NON-INFRINGEMENT, MERCHANTABILITY OR FITNESS FOR A PARTICULAR PURPOSE. Each Recipient is solely responsible for determining the appropriateness of using and distributing the Program and assumes all risks associated with its exercise of rights under this Agreement, including but not limited to the risks and costs of program errors, compliance with applicable laws, damage to or loss of data, programs or equipment, and unavailability or interruption of operations.

6. Disclaimer of liability.

EXCEPT AS EXPRESSLY SET FORTH IN THIS AGREEMENT, NEITHER RECIPIENT NOR ANY CONTRIBUTORS SHALL HAVE ANY LIABILITY FOR ANY DIRECT, INDIRECT, INCIDENTAL, SPECIAL, EXEMPLARY, OR CONSEQUENTIAL DAMAGES (INCLUDING WITHOUT LIMITATION LOST PROFITS), HOWEVER CAUSED AND ON ANY THEORY OF LIABILITY, WHETHER IN CONTRACT, STRICT LIABILITY, OR TORT (INCLUDING NEGLIGENCE OR OTHERWISE) ARISING IN ANY WAY OUT OF THE USE OR DISTRIBUTION OF THE PROGRAM OR THE EXERCISE OF ANY RIGHTS GRANTED HEREUNDER, EVEN IF ADVISED OF THE POSSIBILITY OF SUCH DAMAGES.

7. General.

If any provision of this Agreement is invalid or unenforceable under applicable law, it shall not affect the validity or enforceability of the remainder of the terms of this Agreement, and without further action by the parties hereto, such provision shall be reformed to the minimum extent necessary to make such provision valid and enforceable.

If Recipient institutes patent litigation against any entity (including a cross-claim or counterclaim in a lawsuit) alleging that the Program itself (excluding combinations of the Program with other software or hardware) infringes such Recipient's patent(s), then such Recipient's rights granted under Section 2(b) shall terminate as of the date such litigation is filed.

All Recipient's rights under this Agreement shall terminate if it fails to comply with any of the material terms or conditions of this Agreement and does not cure such failure in a reasonable period of time after becoming aware of such noncompliance. If all Recipient's rights under this Agreement terminate, Recipient agrees to cease use and distribution of the Program as soon as reasonably practicable. However, Recipient's obligations under this Agreement and any licenses granted by Recipient relating to the Program shall continue and survive.

Everyone is permitted to copy and distribute copies of this Agreement, but in order to avoid inconsistency the Agreement is copyrighted and may only be modified in the following manner. The Agreement Steward reserves the right to publish new versions (including revisions) of this Agreement from time to time. No one other than the Agreement Steward has the right to modify this Agreement. The Eclipse Foundation is the initial Agreement Steward. The Eclipse Foundation may assign the responsibility to serve as the Agreement Steward to a suitable separate entity. Each new version of the Agreement will be given a distinguishing version number. The Program (including Contributions) may always be distributed subject to the version of the Agreement under which it was received. In addition, after a new version of the Agreement is published, Contributor may elect to distribute the Program (including its Contributions) under the new version. Except as expressly stated in Sections 2(a) and 2(b) above, Recipient receives no rights or licenses to the intellectual property of any Contributor under this Agreement, whether expressly, by implication, estoppel or otherwise. All rights in the Program not expressly granted under this Agreement are reserved.

This Agreement is governed by the laws of the State of New York and the intellectual property laws of the United States of America. No party to this Agreement will bring a legal action under this Agreement more than one year after the cause of action arose. Each party waives its rights to a jury trial in any resulting litigation.

13.5 Eclipse Distribution License - v 1.0

Copyright (c) 2007, Eclipse Foundation, Inc. and its licensors.

All rights reserved.

Redistribution and use in source and binary forms, with or without modification, are permitted provided that the following conditions are met:

- Redistributions of source code must retain the above copyright notice, this list of conditions and the following disclaimer.
- Redistributions in binary form must reproduce the above copyright notice, this list of conditions and the following disclaimer in the documentation and/or other materials provided with the distribution.
- Neither the name of the Eclipse Foundation, Inc. nor the names of its contributors may be used to endorse or promote products derived from this software without specific prior written permission.

THIS SOFTWARE IS PROVIDED BY THE COPYRIGHT HOLDERS AND CONTRIBUTORS "AS IS" AND ANY EXPRESS OR IMPLIED WARRANTIES, INCLUDING, BUT NOT LIMITED TO, THE IMPLIED WARRANTIES OF MERCHANTABILITY AND FITNESS FOR A PARTICULAR PURPOSE ARE DISCLAIMED. IN NO EVENT SHALL THE COPYRIGHT OWNER OR CONTRIBUTORS BE LIABLE FOR ANY DIRECT, INDIRECT, INCIDENTAL, SPECIAL, EXEMPLARY, OR CONSEQUENTIAL DAMAGES (INCLUDING, BUT NOT LIMITED TO, PROCUREMENT OF SUBSTITUTE GOODS OR SERVICES; LOSS OF USE, DATA, OR PROFITS; OR BUSINESS INTERRUPTION) HOWEVER CAUSED AND ON ANY THEORY OF LIABILITY, WHETHER IN CONTRACT, STRICT LIABILITY, OR TORT (INCLUDING NEGLIGENCE OR OTHERWISE) ARISING IN ANY WAY OUT OF THE USE OF THIS SOFTWARE, EVEN IF ADVISED OF THE POSSIBILITY OF SUCH DAMAGE.

14 Termini tecnici

App

Un'applicazione mobile o in breve app è un'applicazione software che è stata usata per l'utilizzo su uno smartphone, su un tablet o su un altro dispositivo elettronico. Con l'aiuto di app è possibile aggiungere a un dispositivo mobile funzioni semplici, per cui si trasforma in un dispositivo di comunicazione multifunzionale.

Server Bosch

Un server centrale che è in contatto con EasyControl.

CH (RC)

Riscaldamento centralizzato.

DHW (ACS)

Acqua calda sanitaria.

EMS

Energy Management System - Linguaggio del protocollo di Bosch.

iRT

Protocollo di comunicazione, che è utilizzato in un impianto di riscaldamento tra un generatore di calore e un termoregolatore (termostato ambiente intelligente).

OpenTherm

Protocollo di comunicazione, che è utilizzato in un impianto di riscaldamento tra un generatore di calore e un termoregolatore.

Smart Device

Apparecchio elettronico che in generale può essere connesso tramite vari tipi di reti senza fili con altri apparecchi elettronici quali smartphone, tablet, termostati ambientali.

Valvola termostatica elettronica

Nel termoregolatore è presente un elemento sensibile al calore. In presenza di freddo la valvola si apre e scorre acqua calda di caldaia verso il radiatore. All'aumentare del calore l'elemento si chiude e scorre meno acqua di riscaldamento verso il radiatore.

Rete WLAN

Tecnologia per la comunicazione senza fili.

Amplificatore WLAN

Apparecchio elettronico che invia un segnale esistente di rete WLAN.

www.bosch-easycontrol.com





Robert Bosch S.p.A.
Società Unipersonale
Settore Termotecnica
Via M.A. Colonna, 35
20149 Milano
www.bosch-homecomfort.it